



Электронная документация

АЛЮМИНИЕВЫЙ ПРОФИЛЬ

MIC-F-2000 ANOD Gold Light

ОПИСАНИЕ

- Компактные размеры, толщина — всего 6 мм.
- Дополнительные аксессуары, заглушки и экраны.
- Хороший теплоотвод. Простая установка.
- Стандартная длина — 2 м. По заказу — 1 м.
- Экран из стойкого к УФ-излучению поликарбоната с замком-защелкой, доступен матовый, прозрачный, с линзой.

ПРИМЕНЕНИЕ

- Для использования внутри помещений.
- Для светодиодных лент шириной до 10 мм.



11 мм



Встраиваемый



Золото светлое

ПАРАМЕТРЫ

Артикул	017648
Модель	MIC-F-2000 ANOD Gold Light
Цвет	 золото светлое
Покрытие	анодированное
Форма (сечение)	с фланцем
Назначение	универсальный
Размеры профиля	2000×22×6 мм
Ширина площадки для лент	11 мм

ЧЕРТЕЖ

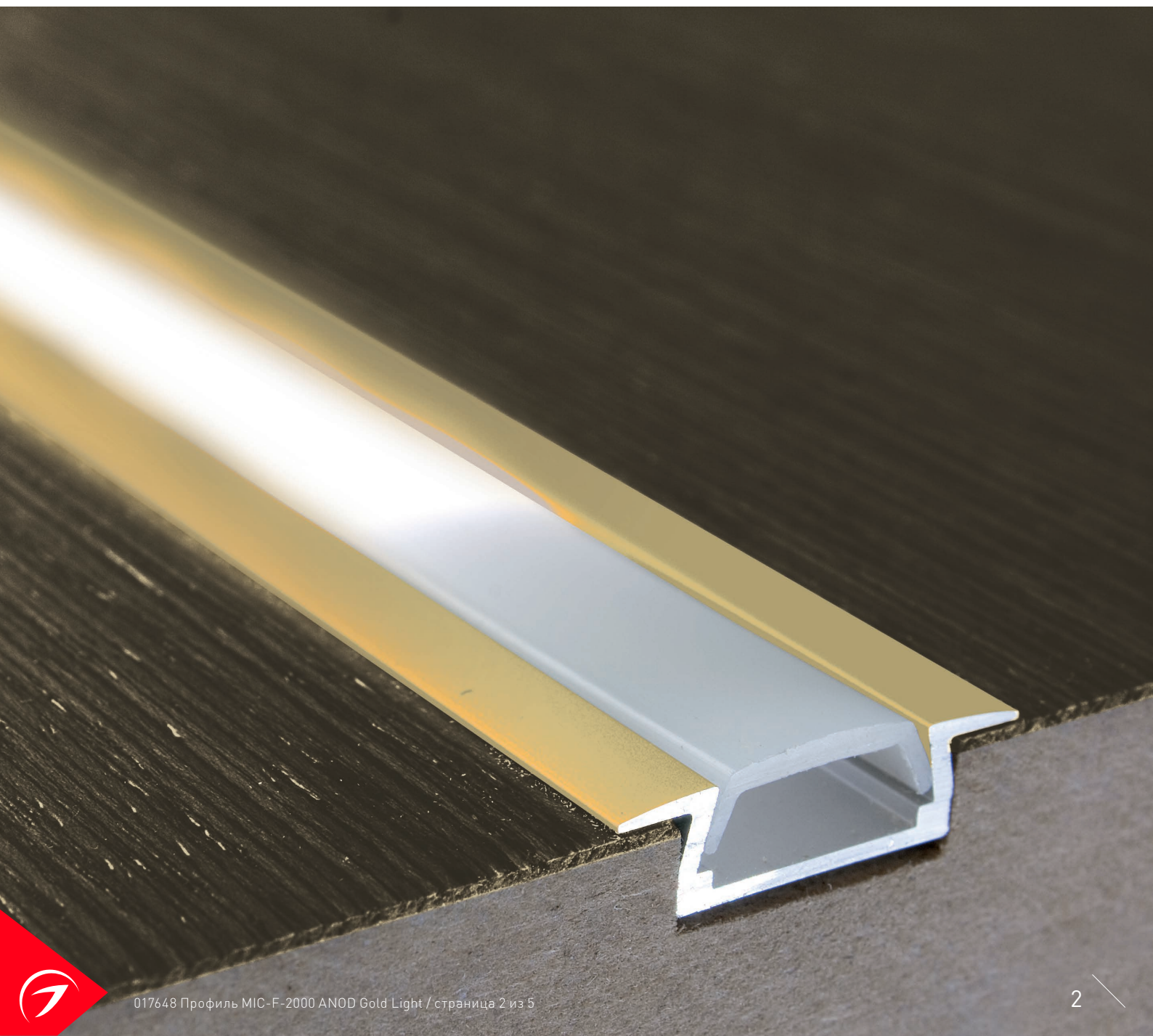
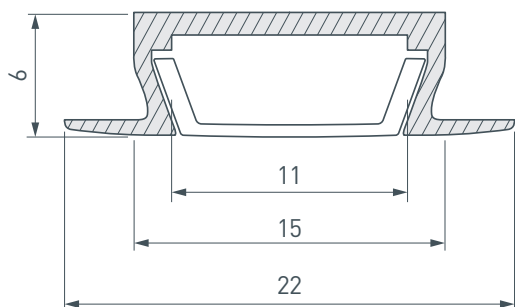

РУКОВОДСТВО ПО МОНТАЖУ ПРОФИЛЯ

Необходимые компоненты

Ⓘ Профиль

ⓓ Заглушка

Ⓜ Экран

Ⓥ Светодиодная лента

- 1** / Установите светодиодную ленту **Ⓥ** в профиль **Ⓘ**, затем установите экран **Ⓜ** и заглушки **ⓓ**.

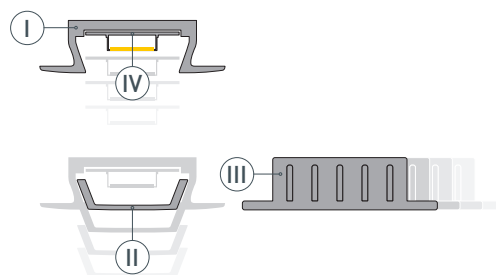

- 2** / Подготовьте паз для установки, выведите кабель от блока питания для светодиодной ленты. Нанесите в паз слой клея.

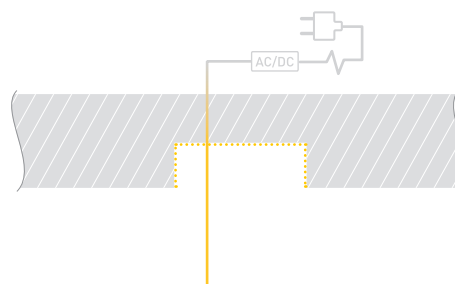

- 3** / Соедините кабели питания светодиодной ленты.

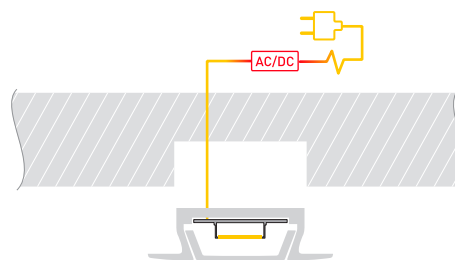

- 4** / Установите профиль в подготовленный паз. При необходимости удалите излишки клея.

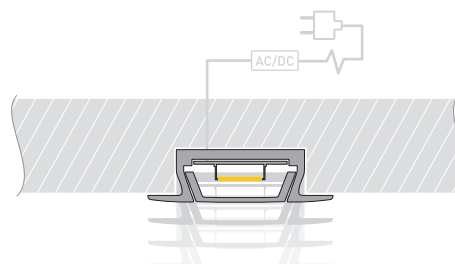

СОПУТСТВУЮЩИЕ ТОВАРЫ И АКСЕССУАРЫ

Приобретаются отдельно

Экран



012037
Матовый для PDS, MIC

Экран



012036
Прозрачный для PDS, MIC

Экран

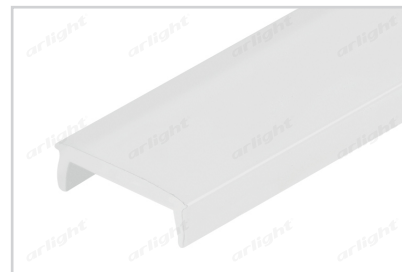

017448
MAT-L матовый для PDS, MIC

Экран



013283
F прозрачный для PDS, MIC

Экран



017449
CLEAR-B прозрачный для PDS, MIC

Экран



13280(1)
F-KA-2000 матовый для PDS, MIC

Экран



013658
С линзой 10°-60° для PDS, MIC

Экран



020918
С линзой SATIN-10-90 для PDS, MIC

Экран



021717
INTER-E матовый для PDS, MIC

СОПУТСТВУЮЩИЕ ТОВАРЫ И АКСЕССУАРЫ

Приобретаются отдельно

Лента



020393
RT 2-5000 24V Warm3000
2x (2835, 600 LED, PRO)

Заглушка



014368
Для MIC-F глухая

Заглушка



012042
Для MIC-F с отверстием

Заглушка

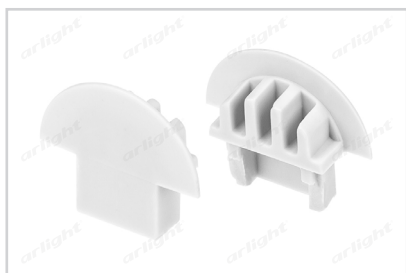

017278
Для MIC-F-MW глухая

Микровыключатель



013211
12V для PDS без провода

Микровыключатель



013210
12V для PDS с проводом 1.5м

Микровыключатель

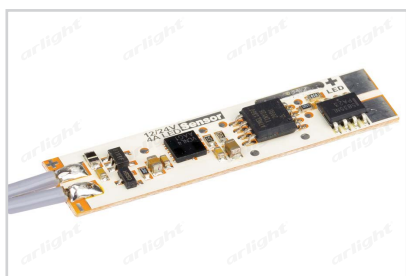

017216
SENS-4A

Микровыключатель

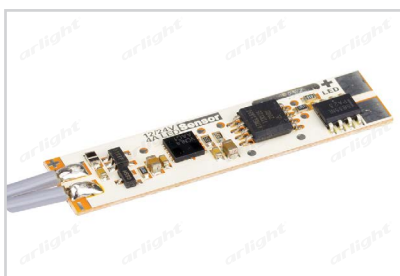

017219
SENS-4A (провод 1.5м)

Лента адгезивная



013287
9 мм для профилей